

Art.-Nr. Art. No.	Abbildung Illustration	Ansichtsbreite Face width		Schenkellänge Leg length		Bruchkraft Breaking force F_{SOGL} (kN)
		(mm)	innen Inside	außen Outside		
			L_1 (mm)	L_2 (mm)		
Blendrahmen ■ Outer frame						
19490...		70	200	340	3,24	
19491...		90	193	373	4,15	
19491...		70	201	341	3,18	
19494...		70	200	340	3,25	
19495...		90	193	373	4,15	

Art.-Nr. Art. No.	Abbildung Illustration	Ansichtsbreite Face width		Schenkellänge Leg length		Bruchkraft Breaking force F_{BOLL} (kN)
		(mm)	innen Inside	außen Outside		
			L_1 (mm)	L_2 (mm)		
19495...		70	200	340	3,19	
19493...		90	192	372	4,73	
19493...		70	202	342	3,74	
19497...		90	191	371	4,13	
19497...		70	199	339	3,23	

Blendrahmen 120/70 Variant 15° ■ Variant outer frame 120/70, 15°

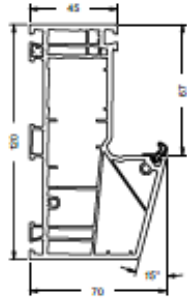
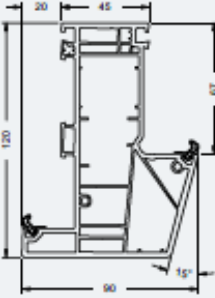
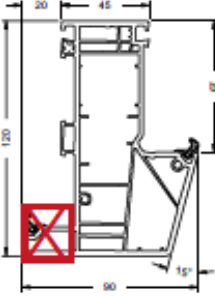
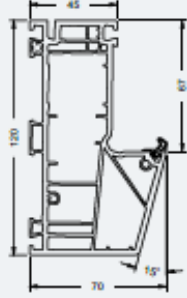
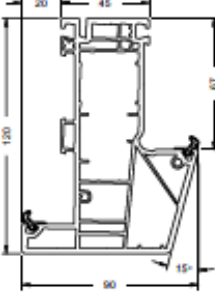
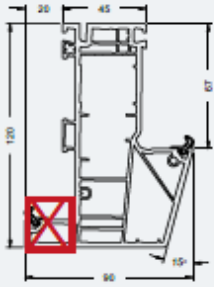
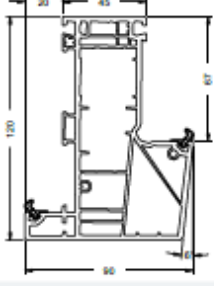
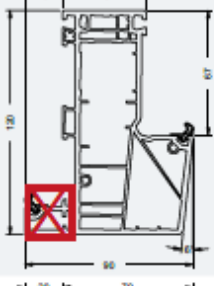
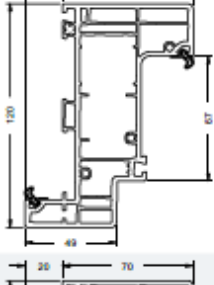
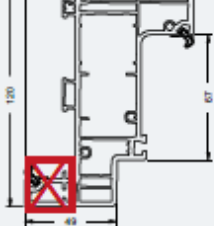

19490...

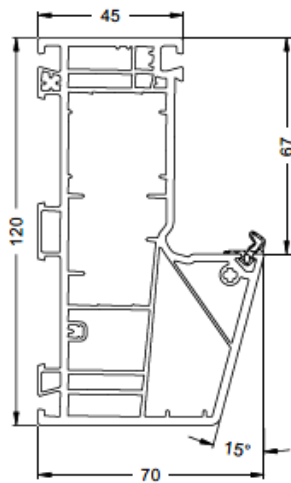

	20271700	20271800	20274700	20286700
$I_x =$	2.01	2.94	2.53	2.92
$I_y =$	1.6	2.33	1.07	1
	1.5 mm	2.5 mm	2 mm	2 mm
	6 m	6 m	6 m	6 m
	20274500	20274600		
$I_x =$	11.68	18.09		
$I_y =$	2.27	3.34		
	1.5 mm	2.5 mm		
	6 m	6 m		

Art.-Nr. Art. No.	Abbildung Illustration	Benennung Description			
25254600		Reparaturdichtung: Anschlag- und Glasanlagedichtung Repair gasket: rebate gasket and glazing rebate gasket	schwarz Black	100 m*	EPDM-Dichtung, polymerisiert, nicht schweißbar EPDM gasket, polymerised, cannot be welded
25254500		Reparaturdichtung: Anschlag- und Glasanlagedichtung Repair gasket: rebate gasket and glazing rebate gasket	silbergrau Silver grey	100 m*	EPDM-Dichtung, nicht polymerisiert, schweißbar EPDM gasket, not polymerised, weldable
25282000		Reparaturdichtung: Anschlag- und Glasanlagedichtung Repair gasket: rebate gasket and glazing rebate gasket	schwarz Black	100 m*	EPDM-Dichtung, nicht polymerisiert, schweißbar EPDM gasket, not polymerised, weldable
25281900		Reparaturdichtung: Anschlag- und Glasanlagedichtung Repair gasket: rebate gasket and glazing rebate gasket	silbergrau Silver grey	100 m*	EPDM-Dichtung, nicht polymerisiert, schweißbar EPDM gasket, not polymerised, weldable
25094900		Klotzbrücke Glazing bridge	braun Brown	250 Stk.	Tragklotz für 3 mm Falztiefe Support block for 3 mm rebate depth
25094800		Klotzbrücke Glazing bridge	violett Violet	250 Stk.	Distanzklotz für 3 mm Falztiefe Spacer block for 3 mm rebate depth
24205900		Entwässerungskappe Drainage cover cap	weiß White	1000 Stk.	—
25089000		Eindrehhanker Fixing lug	verzinkt Galvanised	100 Stk.	150 mm lang 150 mm long
25089500		Eindrehhanker Fixing lug	verzinkt Galvanised	100 Stk.	200 mm lang 200 mm long
25286100		Eindrehhanker Fixing lug	verzinkt Galvanised	100 Stk.	250 mm lang 250 mm long
25286200		Eindrehhanker Fixing lug	verzinkt Galvanised	50 Stk.	300 mm lang 300 mm long

Zusatzprofile Supplementary profiles					
19051...		Anschlussprofil 12,5/20 mit Dichtung Attachment profile 12.5/20 with gasket	foliert Foiled	6 m	—
19051150		Anschlussprofil 12,5/20 mit Dichtung Attachment profile 12.5/20 with gasket	schwarz Black		

Zusatzprofile Supplementary profiles

19051...



Anschlussprofil 12,5/20 mit Dichtung
Attachment profile 12.5/20 with gasket

19051150

foliert
Folled
schwarz
Black

6 m

Anschlussmöglichkeiten 19490
Attachment options 19490

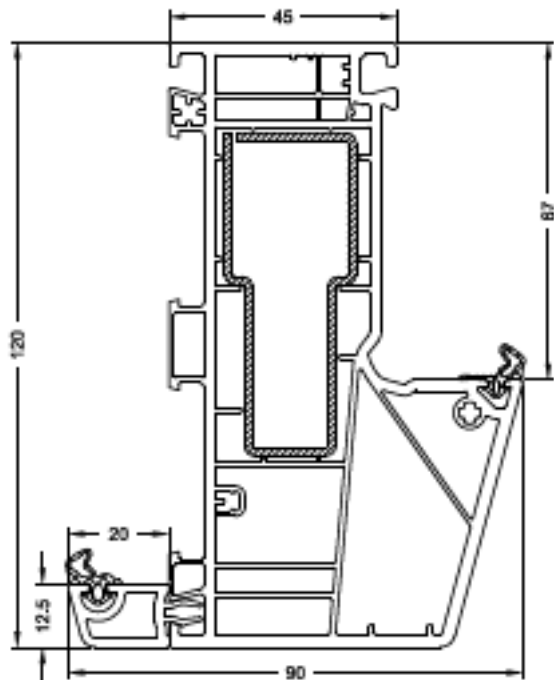

Blendrahmen 120/90 Variant 15° mit Anschlag ■ Variant outer frame 120/90, 15°, with stop
19491...

L

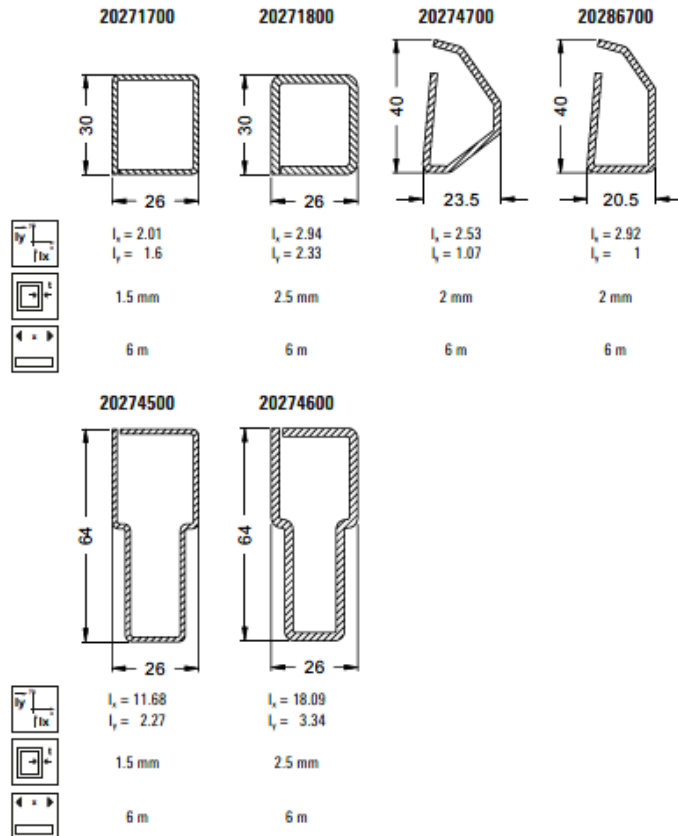
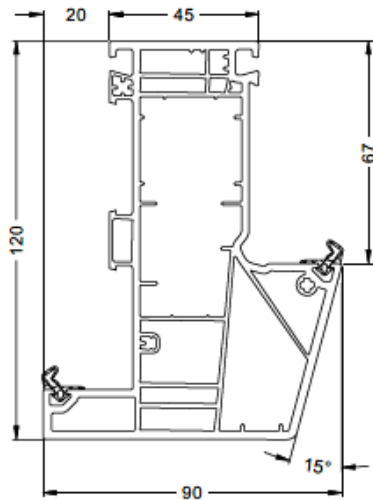

Art.-Nr. Art. No.	Abbildung Illustration	Benennung Description			
25254600		Reparaturdichtung: Anschlag- und Glasanlagendichtung Repair gasket: rebate gasket and glazing rebate gasket	schwarz Black	100 m*	EPDM-Dichtung, polymerisiert, nicht schweißbar EPDM gasket, polymerised, cannot be welded
25254500		Reparaturdichtung: Anschlag- und Glasanlagendichtung Repair gasket: rebate gasket and glazing rebate gasket	silbergrau Silver grey	100 m*	EPDM-Dichtung, nicht polymerisiert, schweißbar EPDM gasket, not polymerised, weldable
25282000		Reparaturdichtung: Anschlag- und Glasanlagendichtung Repair gasket: rebate gasket and glazing rebate gasket	schwarz Black	100 m*	EPDM-Dichtung, nicht polymerisiert, schweißbar EPDM gasket, not polymerised, weldable
25281900		Reparaturdichtung: Anschlag- und Glasanlagendichtung Repair gasket: rebate gasket and glazing rebate gasket	silbergrau Silver grey	100 m*	EPDM-Dichtung, nicht polymerisiert, schweißbar EPDM gasket, not polymerised, weldable
25094900		Klotzbrücke Glazing bridge	braun Brown	250 Stk.	Tragklotz für 3 mm Falztiefe Support block for 3 mm rebate depth
25094800		Klotzbrücke Glazing bridge	violett Violet	250 Stk.	Distanzklotz für 3 mm Falztiefe Spacer block for 3 mm rebate depth
24205900		Entwässerungskappe Drainage cover cap	weiß White	1000 Stk.	—
25089000		Eindrehhanker Fixing lug	verzinkt Galvanised	100 Stk.	150 mm lang 150 mm long
25089500		Eindrehhanker Fixing lug	verzinkt Galvanised	100 Stk.	200 mm lang 200 mm long
25286100		Eindrehhanker Fixing lug	verzinkt Galvanised	100 Stk.	250 mm lang 250 mm long
25286200		Eindrehhanker Fixing lug	verzinkt Galvanised	50 Stk.	300 mm lang 300 mm long
25261300		Fensterfalzlüfter Schüco VentoAir RF Living 82 AS Schüco VentoAir RF Living 82 AS window rebate fan	weiß White	20 Stk.	Set aus Trägerbauteil, Flügelsystemdichtung grau, Rückstellfeder Kit comprises bracket components, grey vent system gasket, release spring
28687200		Nutabdeckprofil Groove cover profile	weiß White	300 m	Abdeckung der Glaseistennut Covering the glazing bead groove
28687300		Nutabdeckprofil Groove cover profile	cremeweiß Cream white	300 m	Abdeckung der Glaseistennut Covering the glazing bead groove

Blendrahmen 120/70 Variant 15° mit Nut ■ Variant outer frame 120/70, 15°, with groove

L

19494...

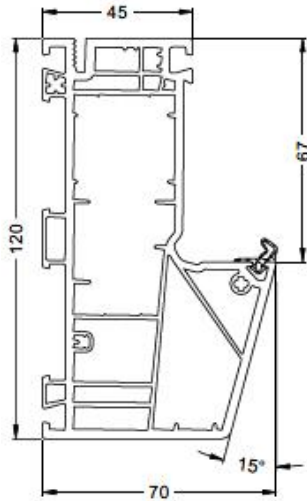

Passende Nutprofile siehe „Flachleisten und Winkelprofile“
See "Flat bar and angled profiles" for the appropriate groove profiles

	20271700	20271800	20274700	20286700
I_y	2.01	2.94	2.53	2.92
I_x	1.6	2.33	1.07	1
	1.5 mm	2.5 mm	2 mm	2 mm
	6 m	6 m	6 m	6 m
	20274500	20274600		
I_y	11.68	18.09		
I_x	2.27	3.34		
	1.5 mm	2.5 mm		
	6 m	6 m		

Art.-Nr. Art. No.	Abbildung Illustration	Benennung Description			
25254600		Reparaturdichtung: Anschlag- und Glasanlagendichtung Repair gasket: rebate gasket and glazing rebate gasket	schwarz Black	100 m*	EPDM-Dichtung, polymerisiert, nicht schweißbar EPDM gasket, polymerised, cannot be welded
25254500		silbergrau Silver grey			
25282000		Reparaturdichtung: Anschlag- und Glasanlagendichtung Repair gasket: rebate gasket and glazing rebate gasket	schwarz Black	100 m*	EPDM-Dichtung, nicht polymerisiert, schweißbar EPDM gasket, not polymerised, weldable
25281900		silbergrau Silver grey			
25094900		Klotzbrücke Glazing bridge	braun Brown	250 Stk.	Tragklotz für 3 mm Falztiefe Support block for 3 mm rebate depth
25094800		Klotzbrücke Glazing bridge	violett Violet	250 Stk.	Distanzklotz für 3 mm Falztiefe Spacer block for 3 mm rebate depth
24205900		Entwässerungskappe Drainage cover cap	weiß White	1000 Stk.	—
25089000		Eindrehanker Fixing lug	verzinkt Galvanised	100 Stk.	150 mm lang 150 mm long
25089500					200 mm lang 200 mm long
25286100					250 mm lang 250 mm long
25286200					300 mm lang 300 mm long
25261300					50 Stk.
25261300		Fensterfalzlüfter Schüco VentoAir RF Living 82 AS Schüco VentoAir RF Living 82 AS window rebate fan	weiß White	20 Stk.	Set aus Trägerbauteil, Flügelsystemdichtung grau, Rückstellfeder Kit comprises bracket components, grey vent system gasket, release spring

Zusatzprofile Supplementary profiles

19051...



Anschlussprofil 12,5/20 mit Dichtung
Attachment profile 12.5/20 with gasket

19051150

foliert
Foiled
schwarz
Black

6 m

Anschlussmöglichkeiten 19494

Attachment options 19494

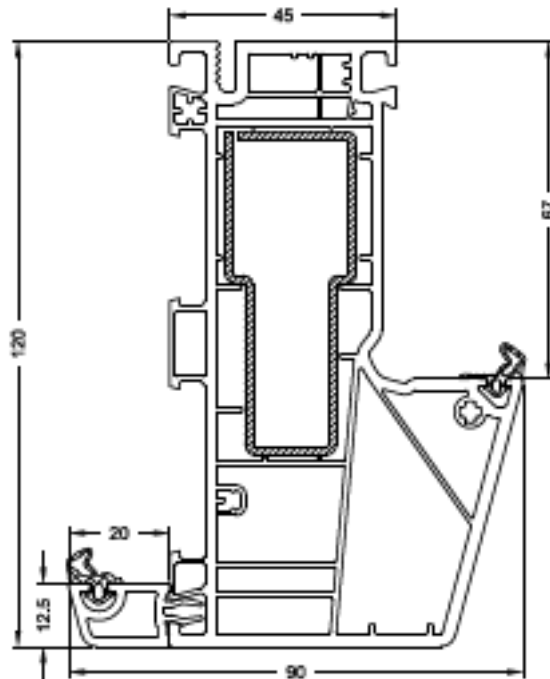

Blendrahmen 120/90 Variant 15° mit Anschlag und Nut
Variant outer frame 120/90, 15°, with stop and groove



19495...

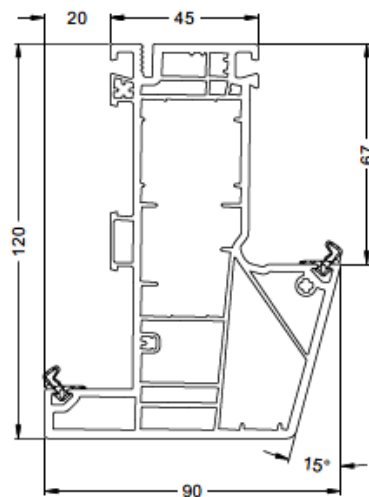

Passende Nutprofile siehe „Flachleisten und Winkelprofile“
See "Flat bar and angled profiles" for the appropriate groove profiles

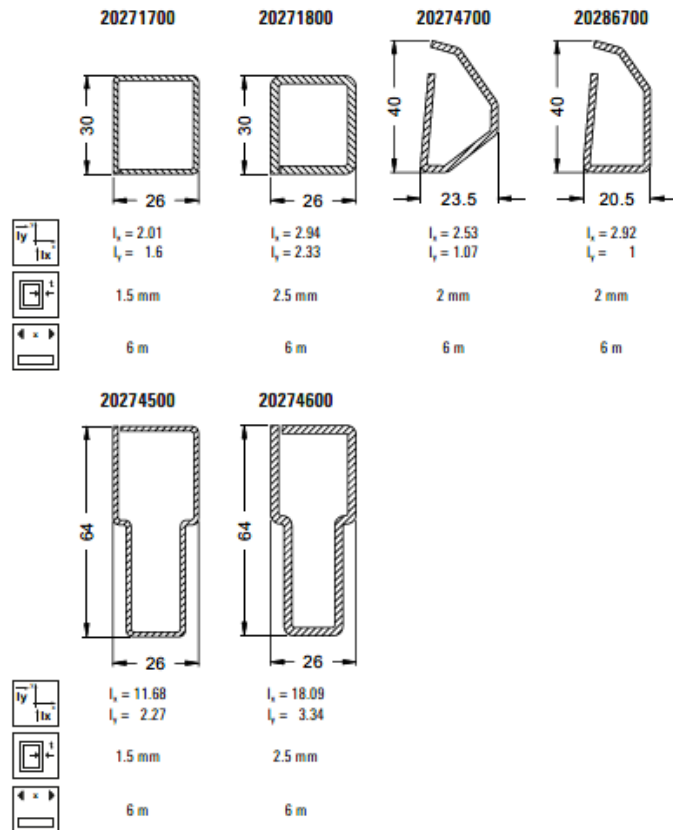

Art.-Nr. Art. No.	Abbildung Illustration	Benennung Description			
25254600		Reparaturdichtung: Anschlag- und Glasanlagendichtung Repair gasket: rebate gasket and glazing rebate gasket	schwarz Black	100 m*	EPDM-Dichtung, polymerisiert, nicht schweißbar EPDM gasket, polymerised, cannot be welded
25254500		Reparaturdichtung: Anschlag- und Glasanlagendichtung Repair gasket: rebate gasket and glazing rebate gasket	silbergrau Silver grey		
25282000		Reparaturdichtung: Anschlag- und Glasanlagendichtung Repair gasket: rebate gasket and glazing rebate gasket	schwarz Black	100 m*	EPDM-Dichtung, nicht polymerisiert, schweißbar EPDM gasket, not polymerised, weldable
25281900		Reparaturdichtung: Anschlag- und Glasanlagendichtung Repair gasket: rebate gasket and glazing rebate gasket	silbergrau Silver grey		
25094900		Klotzbrücke Glazing bridge	braun Brown	250 Stk.	Tragklotz für 3 mm Falztiefe Support block for 3 mm rebate depth
25094800		Klotzbrücke Glazing bridge	violett Violet	250 Stk.	Distanzklotz für 3 mm Falztiefe Spacer block for 3 mm rebate depth
24205900		Entwässerungskappe Drainage cover cap	weiß White	1000 Stk.	—
25089000		Eindrehanke Fixing lug	verzinkt Galvanised	100 Stk.	150 mm lang 150 mm long
25089500					200 mm lang 200 mm long
25286100					250 mm lang 250 mm long
25286200					300 mm lang 300 mm long
25261300		Fensterfalzlüfter Schüco VentoAir RF LivIng 82 AS Schüco VentoAir RF LivIng 82 AS window rebate fan	weiß White	20 Stk.	Set aus Trägerbauteil, Flügelsystemdichtung grau, Rückstellfeder Kit comprises bracket components, grey vent system gasket, release spring
28687200		Nutabdeckprofil Groove cover profile	weiß White	300 m	Abdeckung der Glasleistennut Covering the glazing bead groove
28687300			cremeweiß Cream white		

Blendrahmen 120/90 Variant 6° mit Anschlag
Variant outer frame 120/90, 6°, with stop

L

19493...

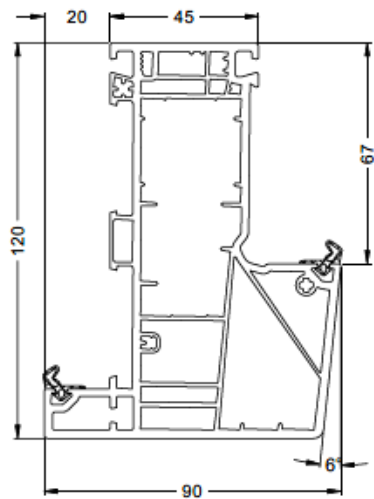

Passende Nutprofile siehe „Flachleisten und Winkelprofile“
See "Flat bar and angled profiles" for the appropriate groove profiles

Art.-Nr.	Abbildung	l_1	l_2	Abbildung	l_1	l_2	Abbildung	l_1	l_2	Abbildung	l_1	l_2
20271700		2.01	1.6		2.94	2.33		3.27	1.85		11.68	2.27
20271800		2.94	2.33	2.5 mm	18.09	3.34	2 mm	6 m	6 m	6 m	6 m	
20286800		3.27	1.85	6 m	6 m	6 m	6 m	6 m	6 m	6 m	6 m	
20274500		11.68	2.27	6 m	6 m	6 m	6 m	6 m	6 m	6 m	6 m	
20274600		18.09	3.34	6 m	6 m	6 m	6 m	6 m	6 m	6 m	6 m	

Art.-Nr. Art. No.	Abbildung Illustration	Benennung Description			
25254600		Reparaturdichtung: Anschlag- und Glasanlagendichtung Repair gasket: rebate gasket and glazing rebate gasket	schwarz Black	100 m*	EPDM-Dichtung, polymerisiert, nicht schweißbar EPDM gasket, polymerised, cannot be welded
25254500		Reparaturdichtung: Anschlag- und Glasanlagendichtung Repair gasket: rebate gasket and glazing rebate gasket	silbergrau Silver grey	100 m*	EPDM-Dichtung, nicht polymerisiert, schweißbar EPDM gasket, not polymerised, weldable
25282000		Reparaturdichtung: Anschlag- und Glasanlagendichtung Repair gasket: rebate gasket and glazing rebate gasket	schwarz Black	100 m*	EPDM-Dichtung, nicht polymerisiert, schweißbar EPDM gasket, not polymerised, weldable
25281900		Reparaturdichtung: Anschlag- und Glasanlagendichtung Repair gasket: rebate gasket and glazing rebate gasket	silbergrau Silver grey	100 m*	EPDM-Dichtung, nicht polymerisiert, schweißbar EPDM gasket, not polymerised, weldable
25094900		Klotzbrücke Glazing bridge	braun Brown	250 Stk.	Tragklotz für 3 mm Falztiefe Support block for 3 mm rebate depth
25094800		Klotzbrücke Glazing bridge	violett Violet	250 Stk.	Distanzklotz für 3 mm Falztiefe Spacer block for 3 mm rebate depth
24205900		Entwässerungskappe Drainage cover cap	weiß White	1000 Stk.	—
25089000		Eindrehanke Fixing lug	verzinkt Galvanised	100 Stk.	150 mm lang 150 mm long
25089500				200 mm lang 200 mm long	
25286100				250 mm lang 250 mm long	
25286200				250 mm lang 250 mm long	
25286200				50 Stk.	300 mm lang 300 mm long
25261300		Fensterfalzlüfter Schüco VentoAir RF Living 82 AS Schüco VentoAir RF Living 82 AS window rebate fan	weiß White	20 Stk.	Set aus Trägerbauteil, Flügelsystemdichtung grau, Rückstellfeder Kit comprises bracket components, grey vent system gasket, release spring
28687200		Nutabdeckprofil Groove cover profile	weiß White	300 m	Abdeckung der Glasleistennut Covering the glazing bead groove
28687300			cremeweiß Cream white		

Blendrahmen 120/70 Variant nach außen öffnend mit Anschlag
 Variant outer frame 120/70, 15°, outward-opening with stop



19497...

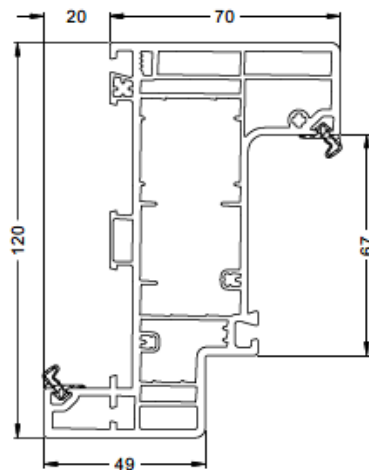

	20274800	20271700	20271800	20274500	20274600
$I_x =$	0.18	2.01	2.94	11.68	18.09
$I_y =$	0.22	1.6	2.33	2.27	3.34
	2	1.5 mm	2.5 mm	1.5 mm	2.5 mm
	6 m	6 m	6 m	6 m	6 m

Passende Nutprofile siehe „Flachleisten und Winkelprofile“
 See "Flat bar and angled profiles" for the appropriate groove profiles

Art.-Nr. Art. No.	Abbildung Illustration	Benennung Description			
25254600		Reparaturdichtung: Anschlag- und Glasanlagendichtung Repair gasket: rebate gasket and glazing rebate gasket	schwarz Black	100 m*	EPDM-Dichtung, polymerisiert, nicht schweißbar EPDM gasket, polymerised, cannot be welded
25254500		silbergrau Silver grey			
25282000		Reparaturdichtung: Anschlag- und Glasanlagendichtung Repair gasket: rebate gasket and glazing rebate gasket	schwarz Black	100 m*	EPDM-Dichtung, nicht polymerisiert, schweißbar EPDM gasket, not polymerised, weldable
25281900		silbergrau Silver grey			
25089000		Eindrehanker Fixing lug	verzinkt Galvanised	100 Stk.	150 mm lang 150 mm long
25089500					200 mm lang 200 mm long
25286100					250 mm lang 250 mm long
25286200					300 mm lang 300 mm long
28687200					300 m
28687300		Nutabdeckprofil Groove cover profile	weiß White cremeweiß Cream white	300 m	Abdeckung der Glasleistennut Covering the glazing bead groove