



Kozijnenkoning levert Schüco kunststof en aluminium kozijnen en deuren door heel Nederland, België, Frankrijk en Duitsland tegen de allerlaagste inkooprijzen.



Ontdek wat Schüco topkwaliteit, design-ramen en schuifdeuren voor uw woning of bedrijf kunnen betekenen.



Systemeigenschaften Corona CT 70 AS • Features of Corona CT 70 AS
Propriétés du système Schüco Corona CT 70 AS • Propiedades del sistema Corona CT 70 AS

Schüco Corona CT 70 AS Classic

Systemschnitt 1:1
 System cross-section 1:1
 Coupe 1:1
 Sección del sistema 1:1

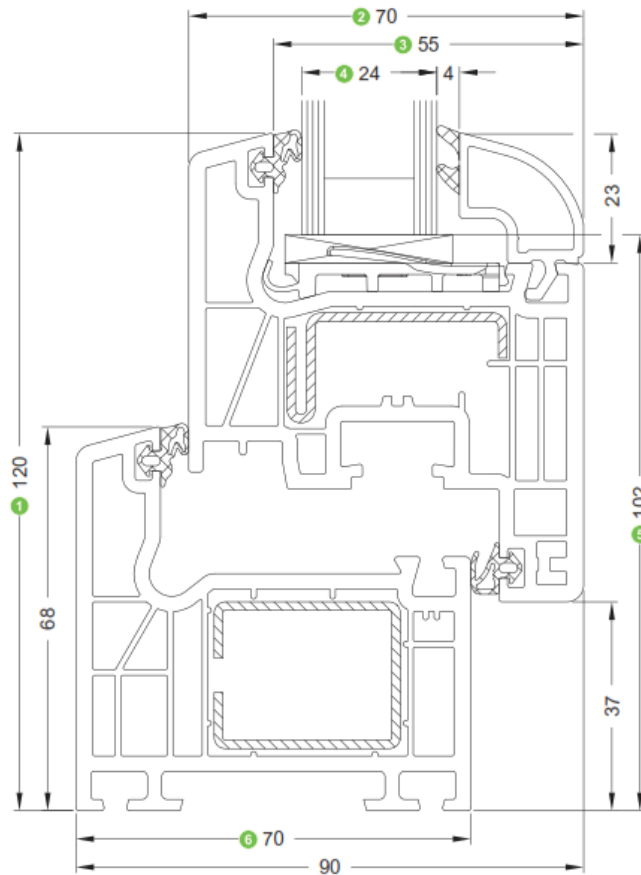

- | | |
|---|---|
| <p>1 Ansichtsbreite
 Face width
 <i>Masse vue</i>
 Anchura visual</p> | <p>4 Glasdicke
 Glass thickness
 <i>Possibilité de vitrage</i>
 Espesor de acristalamiento</p> |
| <p>2 Flügelrahmen Bautiefe
 Basic depth of vent frame
 <i>Profondeur d'ouvrant</i>
 Profundidad de la hoja</p> | <p>5 Glasabzugsmaß
 Glass deduction
 <i>Côte de déduction de vitrage</i>
 Medida para descuento del vidrio</p> |
| <p>3 Glasfalzbreite
 Glazing rebate width
 <i>Profondeur de feuillure de vitrage</i>
 Anchura del galce</p> | <p>6 Blendrahmen Bautiefe
 Basic depth of outer frame
 <i>Profondeur de dormant</i>
 Profundidad de marco</p> |

Schüco vlak (7 cm, 5 kamer) profiel CT-70 Classic: met glas: hr ++, 4-16 argon-4,

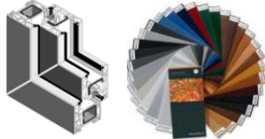

SCHÜCO

Aanbiedingen prijslijst **Raamkozijnen Schüco Corona CT 70 Classic vlak profiel**

Hieronder kunt u een bestel prijslijst **Raamkozijnen** van het vlakke profiel Schüco CT70 Classic vinden.



Schüco Corona CT 70 AS Classic

Schüco Corona CT 70 AS Rondo

Schüco Corona CT 70 AS Cava

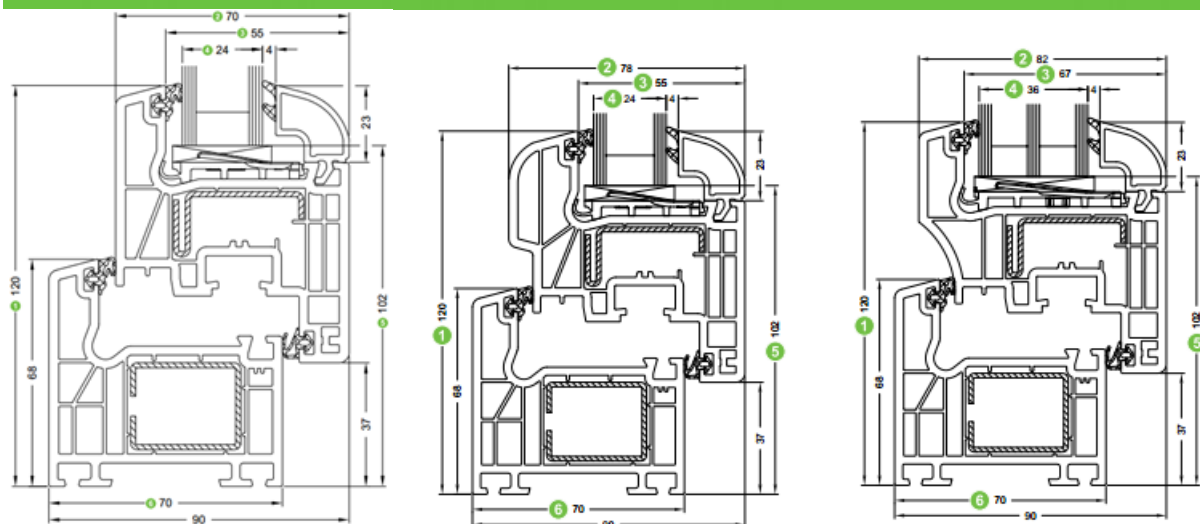

Schüco Corona CT 70 AS Classic

Schüco Corona CT 70 AS Rondo

Schüco Corona CT 70 AS Cava

het strakke moderne, zeer goed isolerende profiel van Schüco.

SCHÜCO

Vlak profiel: Schüco Corona CT 70 AS (classic) (5-kamer)

1. -Wit ral 9016 (doorgekleurd)

2. Binnenzijde: -Wit ral 9016 (doorgekleurd) / Buitenzijde: folie met of zonder houtnerf

3. Binnenzijde: folie met of zonder houtnerf / Buitenzijde: folie met of zonder houtnerf

HR++ glas u=1,1 (24 dik) 4/16 SS Ar/4T u=1,1 (maximale maatvoering per deel, 1400 x 2400)

HR++ glas u=1,1 (28 dik) Dikker glas: 6/16 SS Ar/6T u=1,1 (wordt gebruikt voor groter glas per deel dan, 1400 x 2400 (zonder of met aanslag voor montage)

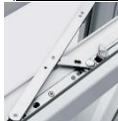

Winkhaus Winkhaus activPilot : De kierstand bestaat uit een hoekoverbrenging met een kammetje aan de sluitzijde van het vleugeldeel en in het kader van het kozijndeel. Door de kruk in de 45 gradenstand te bewegen zal de vleugel vast staan met een kleine opening (kierstand). Totaal worden er 4 kamstanden geboden die een opening creëren tussen ongeveer 10 en 25 mm. Een **luchtrooster** is in de meeste gevallen dus onnodig.

Hieronder kunt u een bestel prijslijst raamkozijnen van het vlakke profiel Schüco CT70 Classic vinden.

Zo kunt u heel makkelijk uw prijs bepalen : Ga voor het bepalen van de juiste prijs uit van de eerste maat boven de door u benodigde buitenmaat uit.(bijvoorbeeld u hebt 1650 nodig? Ga dan uit van 1700.) (ps alle maatvoeringen zijn ter prijsbepaling, ieder kozijn wordt tot op de mm nauwkeurig op de door u gewenste maat gefabriceerd!)

Van deze vermelde prijzen kunt u nu tijdelijk 15% afrekenen!

(behalve bij de vaste kozijnen pag. 4 en 5 en 6)

(Bij 8 of meer kozijnen 20%.)

-15 % korting op alle hieronder vermelde kozijnprijzen!

Een kozijn vermeld in deze prijslijst van € 500,- incl. btw = **PRIJS NU: tijdens aanbieding slechts € 425,- incl. btw**

Een kozijn vermeld in deze prijslijst van €1500,- incl. btw= **PRIJS NU: tijdens aanbieding slechts € 1275,- incl. btw**

Voorbeeld: kortingspercentage 15%: korting op alle hieronder vermelde kozijnprijzen!

Stel u heeft 1 kozijn uitgezocht:

pos.1: 3100 x 1300 :-2 x vast/1x draaikiep,

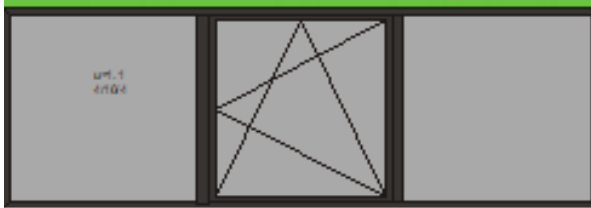

		1600	1700	1800	1900	2000	2100	2200	2300	2400	2500	2600	2700	2800	2900	3000
Wit ral 9016 doorgekleurd	1200	477	489	502	514	527	541	554	566	582	594	607	621	634	646	659
Subenzijde: folie met/zonder houtnerf	1200	579	594	609	624	640	656	671	686	704	719	734	751	766	781	797
Buiten en binnenzijde: folie met/zonder houtnerf	1200	653	670	686	703	720	738	755	772	791	808	825	843	860	877	894
Wit ral 9016 doorgekleurd	1300	498	512	525	538	552	566	580	593	609	622	636	651	664	677	691
Subenzijde: folie met/zonder houtnerf	1300	606	622	638	653	669	686	702	718	737	752	768	786	802	817	833
Buiten en binnenzijde: folie met/zonder houtnerf	1300	684	702	719	737	754	773	791	808	828	846	863	882	900	918	935

vermelde prijs: = €690,- minus 15% = € 105,- uw prijs totaal inclusief BTW = € 585,-

Het profiel kan ook geleverd worden met aanslag profiel, meer prijs: wit € 8,- per meter/ houtnerf €10,- per meter

Anschlagprofil 12,5/20 (mit Dichtung)

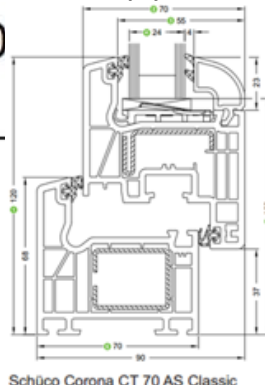
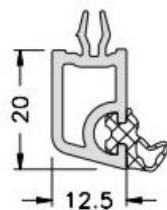

Schüco Corona CT 70 AS Classic

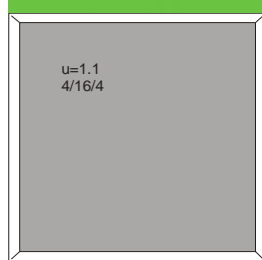

?

? 1 x vast

		500	600	700	800	900	1000	1100	1200	1300	1400
Wit ral 9016 (doorgekleurd)	600	91	95	99	103	111	118	126	133	141	148
Buitenzijde: folie met of zonder houtnerf	600	113	119	125	131	140	150	159	169	178	187
Buiten en binnenzijde: folie met of zonder houtnerf	600	128	135	142	150	161	172	183	194	204	215
Wit ral 9016 (doorgekleurd)	700	95	99	104	112	120	128	137	145	153	161
Buitenzijde: folie met of zonder houtnerf	700	119	124	132	142	152	162	172	182	192	202
Buiten en binnenzijde: folie met of zonder houtnerf	700	135	142	151	162	174	185	197	208	220	232
Wit ral 9016 (doorgekleurd)	800	98	103	112	121	129	138	147	156	165	174
Buitenzijde: folie met of zonder houtnerf	800	124	131	141	152	163	174	184	195	206	217
Buiten en binnenzijde: folie met of zonder houtnerf	800	142	150	162	174	186	199	211	223	236	248
Wit ral 9016 (doorgekleurd)	900	102	110	120	129	139	148	158	168	177	187
Buitenzijde: folie met of zonder houtnerf	900	129	140	151	162	174	185	197	209	220	232
Buiten en binnenzijde: folie met of zonder houtnerf	900	148	160	173	186	199	212	225	238	251	264
Wit ral 9016 (doorgekleurd)	1000	107	117	127	138	148	158	169	179	189	200
Buitenzijde: folie met of zonder houtnerf	1000	136	149	161	173	185	197	210	222	234	246
Buiten en binnenzijde: folie met of zonder houtnerf	1000	157	171	184	198	212	225	239	253	266	280
Wit ral 9016 (doorgekleurd)	1100	113	124	135	146	157	168	179	190	201	212
Buitenzijde: folie met of zonder houtnerf	1100	144	157	170	183	196	209	222	235	248	261
Buiten en binnenzijde: folie met of zonder houtnerf	1100	166	181	195	210	224	239	253	267	282	296
Wit ral 9016 (doorgekleurd)	1200	120	131	143	155	167	178	190	202	214	225
Buitenzijde: folie met of zonder houtnerf	1200	153	167	180	194	208	221	235	249	262	276
Buiten en binnenzijde: folie met of zonder houtnerf	1200	176	192	207	222	237	252	267	283	298	313

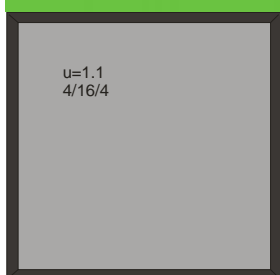

?

? 1 x vast

		500	600	700	800	900	1000	1100	1200	1300	1400
Wit ral 9016 (doorgekleurd)	1300	126	138	151	163	176	188	201	213	226	238
Buitenzijde: folie met of zonder houtnerf	1300	161	176	190	204	219	233	247	262	276	291
Buiten en binnenzijde: folie met of zonder houtnerf	1300	186	202	218	234	250	265	281	297	313	329
Wit ral 9016 (doorgekleurd)	1400	132	146	159	172	185	198	211	225	238	251
Buitenzijde: folie met of zonder houtnerf	1400	170	185	200	215	230	245	260	275	290	305
Buiten en binnenzijde: folie met of zonder houtnerf	1400	196	213	229	246	262	279	295	312	329	345
Wit ral 9016 (doorgekleurd)	1500	139	153	166	180	194	208	222	236	250	264
Buitenzijde: folie met of zonder houtnerf	1500	178	194	209	225	241	257	273	288	304	320
Buiten en binnenzijde: folie met of zonder houtnerf	1500	206	223	240	258	275	292	309	327	344	361
Wit ral 9016 (doorgekleurd)	1600	145	160	174	189	204	218	233	247	262	277
Buitenzijde: folie met of zonder houtnerf	1600	186	203	219	236	252	269	285	302	318	335
Buiten en binnenzijde: folie met of zonder houtnerf	1600	216	234	251	270	287	305	323	342	359	377
Wit ral 9016 (doorgekleurd)	1700	152	167	182	198	213	228	244	259	274	290
Buitenzijde: folie met of zonder houtnerf	1700	195	212	229	246	263	281	298	315	332	350
Buiten en binnenzijde: folie met of zonder houtnerf	1700	225	244	263	282	300	319	338	356	375	394
Wit ral 9016 (doorgekleurd)	1800	158	174	190	206	222	238	254	270	286	302
Buitenzijde: folie met of zonder houtnerf	1800	203	221	239	257	275	293	310	328	346	364
Buiten en binnenzijde: folie met of zonder houtnerf	1800	235	255	274	293	313	332	352	371	391	410
Wit ral 9016 (doorgekleurd)	1900	164	181	198	215	231	248	265	282	298	315
Buitenzijde: folie met of zonder houtnerf	1900	211	230	248	267	286	304	323	342	360	379
Buiten en binnenzijde: folie met of zonder houtnerf	1900	245	265	285	305	325	346	366	386	406	426

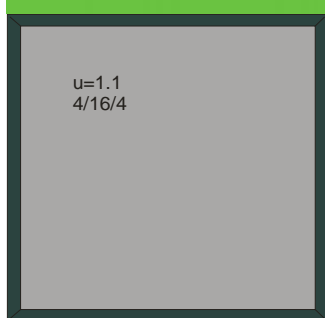

?

? 1 x vast

		500	600	700	800	900	1000	1100	1200	1300	1400
Wit ral 9016 (doorgekleurd)	2000	171	188	206	223	241	258	276	293	310	328
Buitenzijde: folie met of zonder houtnerf	2000	219	239	258	277	297	316	336	355	374	394
Buiten en binnenzijde: folie met of zonder houtnerf	2000	255	276	296	317	338	359	380	401	422	442
Wit ral 9016 (doorgekleurd)	2100	177	195	213	232	250	268	286	304	323	341
Buitenzijde: folie met of zonder houtnerf	2100	228	248	268	288	308	328	348	368	388	408
Buiten en binnenzijde: folie met of zonder houtnerf	2100	264	286	308	329	351	372	394	415	437	459
Wit ral 9016 (doorgekleurd)	2200	184	203	221	240	259	278	297	316	335	354
Buitenzijde: folie met of zonder houtnerf	2200	236	257	278	299	319	340	361	382	402	423
Buiten en binnenzijde: folie met of zonder houtnerf	2200	274	297	319	341	364	386	408	430	453	475
Wit ral 9016 (doorgekleurd)	2300	190	210	229	249	268	288	308	327	347	367
Buitenzijde: folie met of zonder houtnerf	2300	244	266	287	309	330	352	373	395	416	438
Buiten en binnenzijde: folie met of zonder houtnerf	2300	284	307	330	353	376	399	422	445	468	491
Wit ral 9016 (doorgekleurd)	2400	196	217	237	257	278	298	318	339	359	379
Buitenzijde: folie met of zonder houtnerf	2400	253	275	297	319	342	364	386	408	431	453
Buiten en binnenzijde: folie met of zonder houtnerf	2400	294	318	341	365	389	412	436	460	484	507

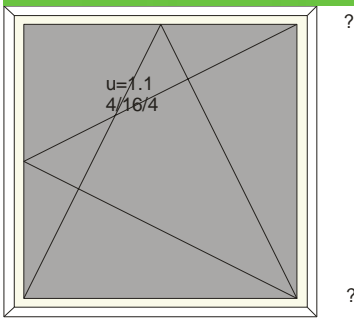

1 x draai/kiep (standaard handgrepen zonder slot, WK0)

		500	600	700	800	900	1000	1100	1200	1300	1400	1500
Wit ral 9016 (doorgekleurd)	600	190	197	204	213	223	232	241	--	--	--	--
Buitenzijde: folie met of zonder houtnerf	600	229	240	251	263	276	289	302	--	--	--	--
Buiten en binnenzijde: folie met of zonder houtnerf	600	246	259	272	286	302	317	331	--	--	--	--
Wit ral 9016 (doorgekleurd)	700	196	203	211	219	229	242	253	265	276	--	--
Buitenzijde: folie met of zonder houtnerf	700	239	250	261	273	287	303	318	334	348	--	--
Buiten en binnenzijde: folie met of zonder houtnerf	700	258	271	284	299	314	333	350	367	384	--	--
Wit ral 9016 (doorgekleurd)	800	203	210	218	227	241	255	267	279	291	--	--
Buitenzijde: folie met of zonder houtnerf	800	249	260	271	285	302	319	335	351	367	--	--
Buiten en binnenzijde: folie met of zonder houtnerf	800	271	284	297	312	332	351	369	387	404	--	--
Wit ral 9016 (doorgekleurd)	900	216	223	231	244	259	273	286	299	311	326	--
Buitenzijde: folie met of zonder houtnerf	900	266	277	288	306	324	342	358	375	391	409	--
Buiten en binnenzijde: folie met of zonder houtnerf	900	290	303	316	335	356	375	394	413	431	451	--
Wit ral 9016 (doorgekleurd)	1000	223	230	241	256	271	286	299	313	326	341	354
Buitenzijde: folie met of zonder houtnerf	1000	277	287	302	320	339	358	375	393	409	428	445
Buiten en binnenzijde: folie met of zonder houtnerf	1000	302	315	332	352	373	394	413	433	451	472	491
Wit ral 9016 (doorgekleurd)	1100	230	238	252	267	283	299	313	328	341	357	371
Buitenzijde: folie met of zonder houtnerf	1100	287	299	317	336	355	375	393	411	428	448	465
Buiten en binnenzijde: folie met of zonder houtnerf	1100	315	329	348	369	391	412	432	452	472	494	513

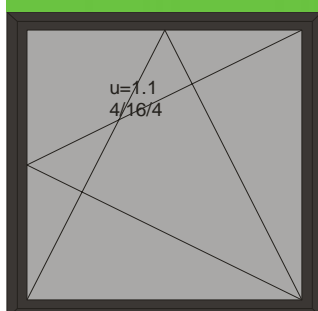

?

?

1 x draai/kiep (standaard handgrepen zonder slot, WK0)

		500	600	700	800	900	1000	1100	1200	1300	1400	1500
Wit ral 9016 (doorgekleurd)	1200	238	249	263	279	296	312	327	342	357	373	388
Buitenzijde: folie met of zonder houtnerf	1200	299	313	332	351	372	392	410	429	447	468	486
Buiten en binnenzijde: folie met of zonder houtnerf	1200	328	345	365	387	409	431	452	473	493	515	535
Wit ral 9016 (doorgekleurd)	1300	245	259	274	290	308	325	340	357	372	389	404
Buitenzijde: folie met of zonder houtnerf	1300	309	327	346	366	387	408	427	447	466	487	506
Buiten en binnenzijde: folie met of zonder houtnerf	1300	341	361	382	404	427	450	471	493	514	537	557
Wit ral 9016 (doorgekleurd)	1400	253	269	285	302	320	338	354	371	387	405	421
Buitenzijde: folie met of zonder houtnerf	1400	321	341	361	381	403	425	445	465	485	506	526
Buiten en binnenzijde: folie met of zonder houtnerf	1400	355	377	398	421	445	468	491	513	535	558	580
Wit ral 9016 (doorgekleurd)	1500	264	280	297	315	334	352	369	387	403	422	438
Buitenzijde: folie met of zonder houtnerf	1500	336	356	376	398	420	443	463	485	505	527	547
Buiten en binnenzijde: folie met of zonder houtnerf	1500	371	394	416	439	464	488	511	534	556	581	603
Wit ral 9016 (doorgekleurd)	1600	274	292	309	327	347	366	384	402	420	439	456
Buitenzijde: folie met of zonder houtnerf	1600	350	371	392	414	438	461	482	504	525	548	569
Buiten en binnenzijde: folie met of zonder houtnerf	1600	388	411	434	458	484	508	532	556	579	604	627

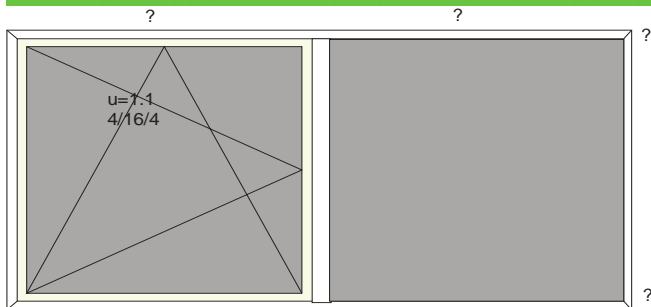

1 x draai/kiiep (standaard handgrepen zonder slot, WK0) / 1 x vast

		1000	1100	1200	1300	1400	1500	1600	1700	1800	1900	2000	2100	2200	2300
Wit ral 9016 (doorgekleurd)	600	277	283	288	294	301	306	316	323	332					
Buitenzijde: folie met of zonder houtnerf	600	331	339	348	356	366	374	386	396	409					
Buiten en binnenzijde: folie met of zonder houtnerf	600	362	372	382	392	404	414	428	440	454					
Wit ral 9016 (doorgekleurd)	700	286	292	297	303	312	320	330	338	349	358	368			
Buitenzijde: folie met of zonder houtnerf	700	344	353	361	370	382	392	405	416	429	442	454			
Buiten en binnenzijde: folie met of zonder houtnerf	700	379	389	399	410	423	435	450	463	478	492	506			
Wit ral 9016 (doorgekleurd)	800	296	302	309	317	327	335	347	358	370	380	390	400	411	422
Buitenzijde: folie met of zonder houtnerf	800	359	367	377	388	401	411	427	440	455	468	481	494	507	521
Buiten en binnenzijde: folie met of zonder houtnerf	800	397	407	419	431	445	458	475	490	506	521	536	551	566	582
Wit ral 9016 (doorgekleurd)	900	312	320	329	337	348	359	372	383	396	407	418	429	440	452
Buitenzijde: folie met of zonder houtnerf	900	379	390	401	412	427	440	456	470	486	499	513	527	541	556
Buiten en binnenzijde: folie met of zonder houtnerf	900	420	433	446	459	475	490	508	523	541	556	572	587	603	619
Wit ral 9016 (doorgekleurd)	1000	324	333	342	353	366	378	392	403	417	429	440	452	464	476
Buitenzijde: folie met of zonder houtnerf	1000	396	407	419	433	449	463	480	495	511	525	540	554	569	584
Buiten en binnenzijde: folie met of zonder houtnerf	1000	440	453	467	482	500	516	535	551	569	585	601	618	634	651
Wit ral 9016 (doorgekleurd)	1100	337	346	358	370	384	397	411	424	438	450	463	475	488	501
Buitenzijde: folie met of zonder houtnerf	1100	413	425	440	455	471	487	504	519	536	551	567	582	597	613
Buiten en binnenzijde: folie met of zonder houtnerf	1100	461	475	491	508	526	543	562	579	598	615	632	649	666	684

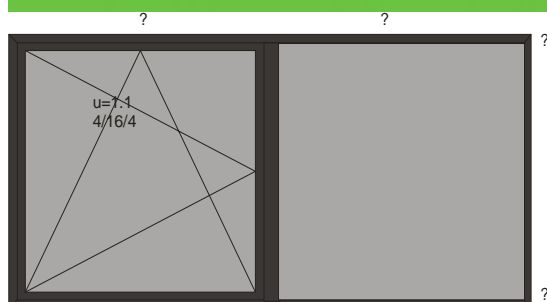

1 x draai/kiiep (standaard handgrepen zonder slot, WK0) / 1 x vast

		1000	1100	1200	1300	1400	1500	1600	1700	1800	1900	2000	2100	2200	2300
Wit ral 9016 (doorgekleurd)	1200	351	362	375	389	403	416	431	445	460	472	486	499	512	526
Buitenzijde: folie met of zonder houtnerf	1200	431	446	461	477	495	510	529	545	562	578	594	610	626	643
Buiten en binnenzijde: folie met of zonder houtnerf	1200	482	498	516	534	552	570	590	608	627	645	662	680	698	717
Wit ral 9016 (doorgekleurd)	1300	364	378	392	406	421	435	451	465	480	494	508	522	536	551
Buitenzijde: folie met of zonder houtnerf	1300	449	466	482	499	517	533	553	569	588	604	621	637	654	672
Buiten en binnenzijde: folie met of zonder houtnerf	1300	503	522	540	558	578	596	617	636	656	674	693	711	730	749
Wit ral 9016 (doorgekleurd)	1400	380	394	409	423	439	453	471	485	501	516	530	545	560	575
Buitenzijde: folie met of zonder houtnerf	1400	469	486	504	521	540	557	577	594	613	630	648	665	683	701
Buiten en binnenzijde: folie met of zonder houtnerf	1400	527	546	565	584	604	623	645	664	685	704	723	742	761	781
Wit ral 9016 (doorgekleurd)	1500	396	411	427	442	459	474	491	507	524	539	554	569	585	601
Buitenzijde: folie met of zonder houtnerf	1500	490	508	526	544	564	581	602	620	640	658	676	694	712	731
Buiten en binnenzijde: folie met of zonder houtnerf	1500	551	570	590	610	631	651	673	693	715	734	754	774	794	815
Wit ral 9016 (doorgekleurd)	1600	413	429	445	461	478	494	512	528	546	562	578	594	610	627
Buitenzijde: folie met of zonder houtnerf	1600	511	530	549	567	587	606	627	646	667	685	704	723	742	762
Buiten en binnenzijde: folie met of zonder houtnerf	1600	575	596	616	637	659	679	702	722	745	765	786	806	827	849

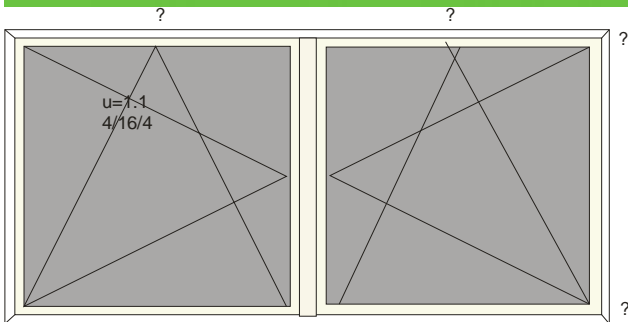

2 x draai/kiiep (standaard handgrepen zonder slot, WK0)

		1000	1100	1200	1300	1400	1500	1600	1700	1800	1900	2000	2100	2200	2300
Wit ral 9016 doorgekleurd	600	387	394	401	409	417	424	439	446	456					
Buitenzijde: folie met/zonder houtnerf	600	459	469	481	492	504	515	533	544	557					
Buiten en binnenzijde: folie met/zonder houtnerf	600	493	506	519	532	546	559	580	592	607					
Wit ral 9016 doorgekleurd	700	399	407	414	421	430	437	452	459	472	482	493			
Buitenzijde: folie met/zonder houtnerf	700	478	488	500	510	523	534	552	563	579	593	608			
Buiten en binnenzijde: folie met/zonder houtnerf	700	516	529	542	555	569	582	603	615	633	650	666			
Wit ral 9016 doorgekleurd	800	413	421	428	435	444	452	471	483	496	507	519	532	544	556
Buitenzijde: folie met/zonder houtnerf	800	498	509	520	531	543	555	577	593	610	625	640	656	672	688
Buiten en binnenzijde: folie met/zonder houtnerf	800	540	553	566	579	593	607	632	649	668	685	702	720	738	756
Wit ral 9016 doorgekleurd	900	431	438	446	453	466	478	498	510	524	536	549	562	575	588
Buitenzijde: folie met/zonder houtnerf	900	522	532	544	555	571	587	610	626	644	660	676	693	709	726
Buiten en binnenzijde: folie met/zonder houtnerf	900	567	580	594	606	625	643	668	686	706	724	742	761	779	798
Wit ral 9016 doorgekleurd	1000	446	453	461	474	488	501	522	535	549	562	576	589	603	617
Buitenzijde: folie met/zonder houtnerf	1000	543	554	565	582	600	616	641	657	675	692	709	727	744	761
Buiten en binnenzijde: folie met/zonder houtnerf	1000	593	605	619	637	657	676	702	721	741	760	779	798	817	837

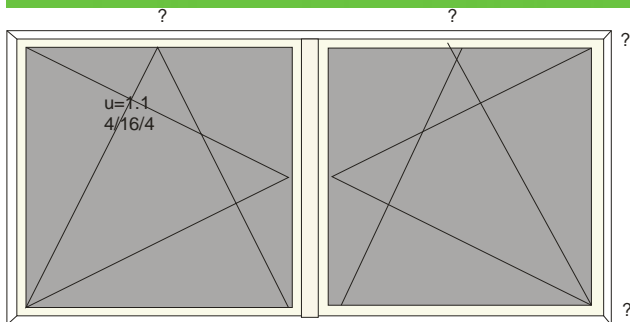

2 x draai/kiiep (standaard handgrepen zonder slot, WK0)

		1000	1100	1200	1300	1400	1500	1600	1700	1800	1900	2000	2100	2200	2300
Wit ral 9016 doorgekleurd	1100	460	467	481	495	510	523	545	558	574	588	602	616	630	645
Buitenzijde: folie met/zonder houtnerf	1100	563	574	591	609	627	645	670	687	706	724	741	759	777	795
Buiten en binnenzijde: folie met/zonder houtnerf	1100	617	629	649	668	689	708	735	755	776	795	815	835	855	875
Wit ral 9016 doorgekleurd	1200	477	490	505	519	535	549	571	585	602	616	631	646	661	676
Buitenzijde: folie met/zonder houtnerf	1200	587	603	621	639	659	677	702	720	740	758	777	795	814	833
Buiten en binnenzijde: folie met/zonder houtnerf	1200	644	662	682	703	724	744	772	792	814	834	854	875	895	916
Wit ral 9016 doorgekleurd	1300	494	509	525	540	556	571	594	609	626	641	657	672	688	704
Buitenzijde: folie met/zonder houtnerf	1300	610	628	648	666	686	705	731	750	771	790	809	828	847	867
Buiten en binnenzijde: folie met/zonder houtnerf	1300	671	692	713	733	756	776	805	825	848	869	890	912	933	955
Wit ral 9016 doorgekleurd	1400	513	529	545	561	578	593	617	633	651	666	682	699	715	732
Buitenzijde: folie met/zonder houtnerf	1400	635	654	674	693	714	733	761	780	801	821	841	861	881	901
Buiten en binnenzijde: folie met/zonder houtnerf	1400	700	721	743	764	787	808	838	859	883	904	926	948	970	993
Wit ral 9016 doorgekleurd	1500	533	550	566	583	601	617	641	658	676	693	709	727	744	761
Buitenzijde: folie met/zonder houtnerf	1500	661	681	701	722	743	763	791	811	834	854	874	895	916	937
Buiten en binnenzijde: folie met/zonder houtnerf	1500	730	752	774	797	820	842	872	894	919	941	963	986	1009	1032
Wit ral 9016 doorgekleurd	1600	558	575	593	610	629	646	671	688	707	724	742	760	777	796
Buitenzijde: folie met/zonder houtnerf	1600	692	713	734	755	777	798	827	848	870	891	912	934	956	977
Buiten en binnenzijde: folie met/zonder houtnerf	1600	765	788	811	834	858	881	911	934	959	982	1005	1029	1052	1076

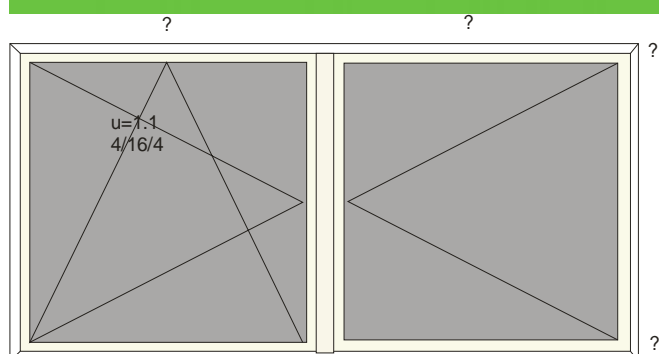

1 x draai/kiep (standaard handgrepen zonder slot, WK0) , 1 x draai (stulpopening/ verhuisraam)

		1000	1100	1200	1300	1400	1500	1600	1700	1800	1900	2000	2100	2200	2300
Wit ral 9016 doorgekleurd	600	387	394	401	409	417	424	439	446	456					
Buitenzijde: folie met/zonder houtnerf	600	459	469	481	492	504	515	533	544	557					
Buiten en binnenzijde: folie met/zonder houtnerf	600	493	506	519	532	546	559	580	592	607					
Wit ral 9016 doorgekleurd	700	399	407	414	421	430	437	452	459	472	482	493			
Buitenzijde: folie met/zonder houtnerf	700	478	488	500	510	523	534	552	563	579	593	608			
Buiten en binnenzijde: folie met/zonder houtnerf	700	516	529	542	555	569	582	603	615	633	650	666			
Wit ral 9016 doorgekleurd	800	413	421	428	435	444	452	471	483	496	507	519	532	544	556
Buitenzijde: folie met/zonder houtnerf	800	498	509	520	531	543	555	577	593	610	625	640	656	672	688
Buiten en binnenzijde: folie met/zonder houtnerf	800	540	553	566	579	593	607	632	649	668	685	702	720	738	756
Wit ral 9016 doorgekleurd	900	431	438	446	453	466	478	498	510	524	536	549	562	575	588
Buitenzijde: folie met/zonder houtnerf	900	522	532	544	555	571	587	610	626	644	660	676	693	709	726
Buiten en binnenzijde: folie met/zonder houtnerf	900	567	580	594	606	625	643	668	686	706	724	742	761	779	798
Wit ral 9016 doorgekleurd	1000	446	453	461	474	488	501	522	535	549	562	576	589	603	617
Buitenzijde: folie met/zonder houtnerf	1000	543	554	565	582	600	616	641	657	675	692	709	727	744	761
Buiten en binnenzijde: folie met/zonder houtnerf	1000	593	605	619	637	657	676	702	721	741	760	779	798	817	837

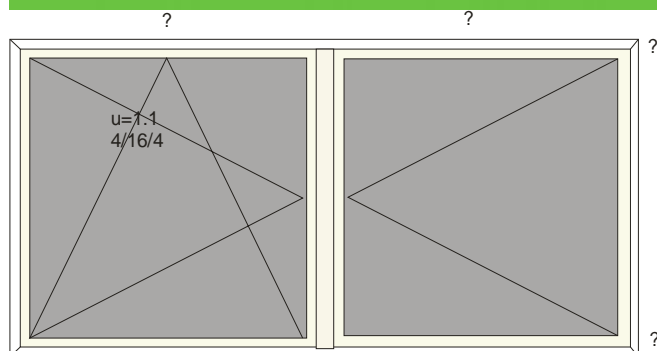

1 x draai/kiiep (standaard handgrepen zonder slot, WK0) , 1 x draai (stulpopening/ verhuisraam)

		1000	1100	1200	1300	1400	1500	1600	1700	1800	1900	2000	2100	2200	2300
Wit ral 9016 doorgekleurd	1100	460	467	481	495	510	523	545	558	574	588	602	616	630	645
Buitenzijde: folie met/zonder houtnerf	1100	563	574	591	609	627	645	670	687	706	724	741	759	777	795
Buiten en binnenzijde: folie met/zonder houtnerf	1100	617	629	649	668	689	708	735	755	776	795	815	835	855	875
Wit ral 9016 doorgekleurd	1200	477	490	505	519	535	549	571	585	602	616	631	646	661	676
Buitenzijde: folie met/zonder houtnerf	1200	587	603	621	639	659	677	702	720	740	758	777	795	814	833
Buiten en binnenzijde: folie met/zonder houtnerf	1200	644	662	682	703	724	744	772	792	814	834	854	875	895	916
Wit ral 9016 doorgekleurd	1300	494	509	525	540	556	571	594	609	626	641	657	672	688	704
Buitenzijde: folie met/zonder houtnerf	1300	610	628	648	666	686	705	731	750	771	790	809	828	847	867
Buiten en binnenzijde: folie met/zonder houtnerf	1300	671	692	713	733	756	776	805	825	848	869	890	912	933	955
Wit ral 9016 doorgekleurd	1400	513	529	545	561	578	593	617	633	651	666	682	699	715	732
Buitenzijde: folie met/zonder houtnerf	1400	635	654	674	693	714	733	761	780	801	821	841	861	881	901
Buiten en binnenzijde: folie met/zonder houtnerf	1400	700	721	743	764	787	808	838	859	883	904	926	948	970	993
Wit ral 9016 doorgekleurd	1500	533	550	566	583	601	617	641	658	676	693	709	727	744	761
Buitenzijde: folie met/zonder houtnerf	1500	661	681	701	722	743	763	791	811	834	854	874	895	916	937
Buiten en binnenzijde: folie met/zonder houtnerf	1500	730	752	774	797	820	842	872	894	919	941	963	986	1009	1032
Wit ral 9016 doorgekleurd	1600	558	575	593	610	629	646	671	688	707	724	742	760	777	796
Buitenzijde: folie met/zonder houtnerf	1600	692	713	734	755	777	798	827	848	870	891	912	934	956	977
Buiten en binnenzijde: folie met/zonder houtnerf	1600	765	788	811	834	858	881	911	934	959	982	1005	1029	1052	1076

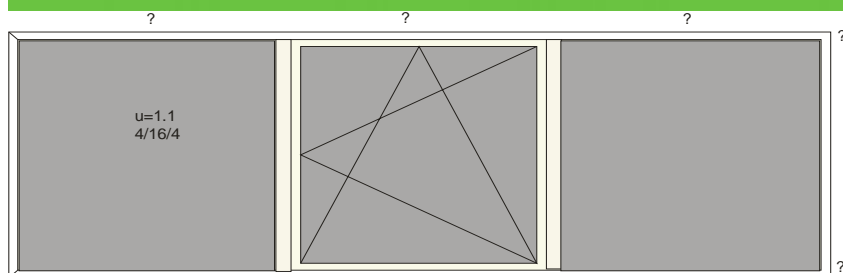

		1600	1700	1800	1900	2000	2100	2200	2300	2400	2500	2600	2700	2800	2900	3000
Wit ral 9016 doorgekleurd	600	369	374	379	384	390	396	401	406	416	424	431	440			
Buitenzijde: folie met/zonder houtnerf	600	440	448	455	463	470	479	487	495	507	517	527	539			
Buiten en binnenzijde: folie met/zonder houtnerf	600	487	496	505	514	523	534	543	553	567	579	590	604			
Wit ral 9016 doorgekleurd	700	382	387	392	397	404	413	421	429	439	447	456	466	476	484	
Buitenzijde: folie met/zonder houtnerf	700	458	465	473	480	490	502	512	522	535	545	557	570	582	593	
Buiten en binnenzijde: folie met/zonder houtnerf	700	509	518	527	536	548	561	573	585	600	612	624	639	653	666	
Wit ral 9016 doorgekleurd	800	394	400	408	416	425	434	443	453	465	475	484	496	506	516	526
Buitenzijde: folie met/zonder houtnerf	800	476	483	494	505	516	528	539	551	566	579	591	605	617	629	642
Buiten en binnenzijde: folie met/zonder houtnerf	800	531	541	553	566	578	592	605	619	635	649	663	679	693	707	721
Wit ral 9016 doorgekleurd	900	416	425	434	443	452	464	475	485	498	509	519	531	542	552	563
Buitenzijde: folie met/zonder houtnerf	900	503	514	525	537	549	563	576	589	605	618	631	646	658	671	685
Buiten en binnenzijde: folie met/zonder houtnerf	900	563	576	589	602	616	632	646	661	678	693	707	724	739	753	768
Wit ral 9016 doorgekleurd	1000	435	444	454	465	477	489	500	512	525	537	548	561	572	583	595
Buitenzijde: folie met/zonder houtnerf	1000	527	539	551	565	579	594	607	621	637	651	665	680	694	707	721
Buiten en binnenzijde: folie met/zonder houtnerf	1000	591	605	619	635	650	667	682	697	715	731	746	763	779	794	809
Wit ral 9016 doorgekleurd	1100	454	466	478	490	502	515	527	539	553	565	577	590	603	614	627
Buitenzijde: folie met/zonder houtnerf	1100	551	565	580	594	609	624	639	653	670	685	699	715	730	744	759
Buiten en binnenzijde: folie met/zonder houtnerf	1100	621	636	652	668	685	702	718	734	753	769	785	803	819	835	851

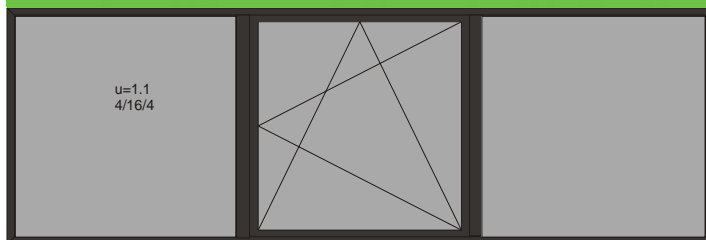

		1600	1700	1800	1900	2000	2100	2200	2300	2400	2500	2600	2700	2800	2900	3000
Wit ral 9016 doorgekleurd	1200	477	489	502	514	527	541	554	566	582	594	607	621	634	646	659
Buitenzijde: folie met/zonder houtnerf	1200	579	594	609	624	640	656	671	686	704	719	734	751	766	781	797
Buiten en binnenzijde: folie met/zonder houtnerf	1200	653	670	686	703	720	738	755	772	791	808	825	843	860	877	894
Wit ral 9016 doorgekleurd	1300	498	512	525	538	552	566	580	593	609	622	636	651	664	677	691
Buitenzijde: folie met/zonder houtnerf	1300	606	622	638	653	669	686	702	718	737	752	768	786	802	817	833
Buiten en binnenzijde: folie met/zonder houtnerf	1300	684	702	719	737	754	773	791	808	828	846	863	882	900	918	935
Wit ral 9016 doorgekleurd	1400	520	534	549	563	577	592	606	620	637	651	665	681	695	709	723
Buitenzijde: folie met/zonder houtnerf	1400	633	650	666	683	699	717	734	750	769	786	803	821	838	854	871
Buiten en binnenzijde: folie met/zonder houtnerf	1400	716	734	753	771	789	809	827	845	866	884	902	922	941	959	977
Wit ral 9016 doorgekleurd	1500	543	558	573	588	603	619	633	648	666	680	695	712	726	741	756
Buitenzijde: folie met/zonder houtnerf	1500	661	679	696	713	731	749	766	784	804	821	838	857	874	892	909
Buiten en binnenzijde: folie met/zonder houtnerf	1500	749	768	787	806	825	845	864	883	904	923	942	963	982	1001	1020
Wit ral 9016 doorgekleurd	1600	567	582	598	613	629	646	661	677	695	710	726	743	758	774	790
Buitenzijde: folie met/zonder houtnerf	1600	690	708	726	744	762	781	799	817	838	856	874	893	912	929	948
Buiten en binnenzijde: folie met/zonder houtnerf	1600	782	802	822	841	861	882	902	921	943	963	983	1004	1024	1043	1063

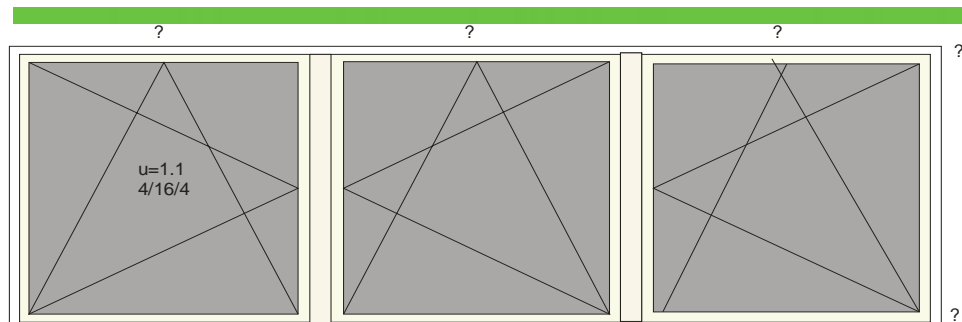

		1600	1700	1800	1900	2000	2100	2200	2300	2400	2500	2600	2700	2800	2900	3000
Wit ral 9016 doorgekleurd	600	554	561	569	576	583	592	599	606	626	633	641	650			
Buitenzijde: folie met/zonder houtnerf	600	661	672	683	694	705	717	728	739	762	774	785	797			
Buiten en binnenzijde: folie met/zonder houtnerf	600	714	727	740	753	766	780	793	806	832	845	858	872			
Wit ral 9016 doorgekleurd	700	572	579	586	594	601	609	617	624	644	651	659	672	682	693	
Buitenzijde: folie met/zonder houtnerf	700	688	698	709	720	732	744	755	766	789	800	812	828	843	857	
Buiten en binnenzijde: folie met/zonder houtnerf	700	746	759	772	785	798	812	825	838	864	877	891	909	925	942	
Wit ral 9016 doorgekleurd	800	591	599	606	613	621	629	637	646	670	682	694	707	719	730	742
Buitenzijde: folie met/zonder houtnerf	800	716	727	738	749	760	772	783	797	824	840	855	872	887	902	918
Buiten en binnenzijde: folie met/zonder houtnerf	800	780	793	806	819	832	846	860	875	905	922	940	958	976	993	1010
Wit ral 9016 doorgekleurd	900	616	624	631	638	647	660	672	684	709	721	734	748	760	772	784
Buitenzijde: folie met/zonder houtnerf	900	750	761	772	783	795	812	828	843	872	888	904	922	937	953	969
Buiten en binnenzijde: folie met/zonder houtnerf	900	820	833	846	859	873	892	910	927	958	976	994	1014	1031	1049	1067
Wit ral 9016 doorgekleurd	1000	640	647	655	667	681	695	708	721	746	759	772	787	800	813	826
Buitenzijde: folie met/zonder houtnerf	1000	782	793	805	821	837	855	872	889	918	934	951	969	986	1003	1019
Buiten en binnenzijde: folie met/zonder houtnerf	1000	858	871	884	902	921	941	960	978	1009	1028	1047	1067	1086	1105	1123
Wit ral 9016 doorgekleurd	1100	660	669	683	697	711	726	739	753	779	793	807	822	836	849	863
Buitenzijde: folie met/zonder houtnerf	1100	811	824	841	859	876	895	912	930	959	977	994	1013	1031	1048	1065
Buiten en binnenzijde: folie met/zonder houtnerf	1100	892	907	927	946	966	986	1006	1025	1057	1076	1096	1117	1136	1155	1175

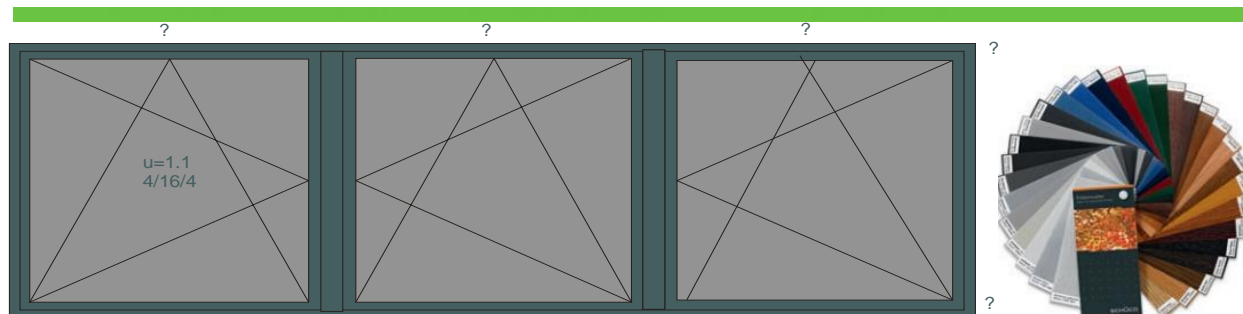

		1600	1700	1800	1900	2000	2100	2200	2300	2400	2500	2600	2700	2800	2900	3000
Wit ral 9016 doorgekleurd	1200	685	700	714	729	743	759	773	787	814	829	843	859	874	888	903
Buitenzijde: folie met/zonder houtnerf	1200	845	863	881	899	917	937	955	973	1003	1022	1040	1060	1078	1096	1114
Buiten en binnenzijde: folie met/zonder houtnerf	1200	932	952	972	992	1012	1034	1054	1074	1106	1127	1147	1169	1189	1209	1229
Wit ral 9016 doorgekleurd	1300	713	728	743	758	773	790	805	820	847	863	878	895	910	925	940
Buitenzijde: folie met/zonder houtnerf	1300	881	900	919	938	957	977	996	1014	1045	1064	1083	1104	1122	1141	1160
Buiten en binnenzijde: folie met/zonder houtnerf	1300	974	994	1015	1036	1057	1079	1100	1121	1154	1175	1196	1218	1239	1260	1281
Wit ral 9016 doorgekleurd	1400	740	756	771	787	803	820	836	852	880	896	912	930	945	961	977
Buitenzijde: folie met/zonder houtnerf	1400	917	937	956	976	995	1016	1036	1055	1087	1107	1126	1147	1167	1186	1206
Buiten en binnenzijde: folie met/zonder houtnerf	1400	1015	1037	1058	1080	1102	1124	1146	1167	1201	1223	1245	1268	1289	1311	1332
Wit ral 9016 doorgekleurd	1500	771	788	805	821	838	856	872	889	918	934	951	969	986	1002	1019
Buitenzijde: folie met/zonder houtnerf	1500	958	978	998	1018	1039	1060	1080	1100	1133	1154	1174	1196	1216	1236	1257
Buiten en binnenzijde: folie met/zonder houtnerf	1500	1061	1084	1106	1128	1151	1174	1196	1218	1253	1275	1298	1321	1344	1366	1389
Wit ral 9016 doorgekleurd	1600	803	821	838	855	873	891	908	926	955	973	990	1009	1026	1043	1061
Buitenzijde: folie met/zonder houtnerf	1600	998	1019	1040	1061	1082	1104	1125	1146	1180	1201	1222	1244	1265	1286	1307
Buiten en binnenzijde: folie met/zonder houtnerf	1600	1108	1131	1154	1177	1200	1224	1247	1270	1305	1328	1351	1376	1399	1422	1445

Houdt u er rekening mee dat het hier een tijdelijke aanbieding betreft en daarom slechts 21 dagen geldig is. In al onze offerteprijzen zit op dit moment een kortingspercentage van 25 % doorberekend. Dit kortingspercentage is een tijdelijke aanbieding!

=Standaard geleverd beslag:



-Schüco handgrepen zonder slot, Winkhaus Activpilot, RC0 = : De extra kierstanden bestaan uit een hoekoverbrenging met een kammetje aan de sluitzijde van het vleugeldeel en in het kader van het kozijndeel. Door de kruk in de 45 gradenstand te bewegen zal de vleugel vast staan met een kleine opening (kierstand). Totaal worden er 4 kamstanden geboden die een opening creëren tussen ongeveer 10 en 25 mm. Een luchtrooster is in de meeste gevallen dus onnodig!

Youtube: werking greep: https://www.youtube.com/watch?v=Ngu_3wcgubU Winkhaus: http://www.kozijnenkoning.nl/images/infodownloads/pdf/winkhaus%20beslag%20draaikiep_DE.pdf



Eventuele Meerprijzen:

-Handgreep met slot

Meerprijs incl. btw = € 25,-

-Luchtrooster fitstream: <http://www.kozijnenkoning.nl/images/infodownloads/pdf/FitStream%20groot.pdf>

Meerprijs incl. btw = € 120,- per meter kozijn

Eventuele Meerprijzen Raambeslag:

-1



Winkhaus Select (onzichtbaar beslag),

Met activPilot Select biedt Winkhaus een volledig verborgen draai-kiep-beslag waarbij het optische voordeel van de onzichtbaarheid ook realiseerbaar is bij ramen en deuren met hoge gewichten tot 150 kg.

Youtube: https://www.youtube.com/watch?v=zbSMIEc_j6M Winkhaus: <http://www.kozijnenkoning.nl/images/infodownloads/pdf/Winkhaus-ActivPilot-Select-PVC-NL.pdf>

Onzichtbaar beslag!

Meerprijs incl. btw = € 35,-p/ draai/kiepraam

-2



RC 2+ Winkhaus activPilot Comfort PADK

Ruimten ventileren bij regen en wind? De woning verlaten terwijl het raam nog geopend is? Behoorlijk riskant – dat wil zeggen, tot op heden. Het vernieuwde activPilot Comfort PADK raambeslag zorgt per direct voor een heel ander woongevoel. Want dankzij deze Winkhaus innovatie beschikt het raam over een derde dimensie. Het is nu niet alleen draaibaar En kiepbaar, maar tevens met een smalle, rondom lopende ventilatiespleet parallel afstelbaar. Verse lucht? Zo veilig als wat! activPilot Comfort PADK biedt zelfs in de parallelstand een verhoogde inbraak- beveiliging. Ervaar deze nieuwe comfortklasse. Tocht en dichtslaande ramen zijn voorgoed verledentijd. Bovendien dringt er veel minder lawaai binnen dan bij een raam in de kiepstand.

Youtube: <https://www.youtube.com/watch?v=NLxblkJdE0> werking greep: <https://www.youtube.com/watch?v=mGd8Mkrfseg>

Winkhaus: <http://www.kozijnenkoning.nl/images/infodownloads/pdf/Winkhaus-ActivPilot-Comfort-PADK-NL.pdf>

Een luchtrooster is dus onnodig!

Meerprijs incl. btw = €130,-p/ draai/kiepraam

-3

-toelichting RC: In de bouw gelden meestal de volgende bouweisen:

-voor alle renovatie projecten: RC 0= voor zowel onder als bovenverdieping.

-Alleen voor nieuwbouw na 2009 ! : RC0= voor alle bovenverdiepingen en RC 2 = op de onderste etage).

-Eventuele meerprijs RC 1(=ook handgrepen met slot) (RC 1)

Meerprijs incl. btw= € 45,- p/draai/kiepraam

-Eventuele meerprijs RC 2(=ook handgrepen met slot) (RC 2)

Meerprijs incl. btw= € 75,-p/ draai/kiepraam)

-Eventuele meerprijs voor RC2 beslag hefschuif systeem

Meerprijs incl. btw= € 225,-

Betalingsvoorwaarden:

- 40% bij het verstrekken van uw opdracht.

- 60% contant op de dag van aflevering van de kozijnen/deuren, of bijgeschreven op ons banknr. op de dag voor aflevering van de kozijnen/deuren. -Of























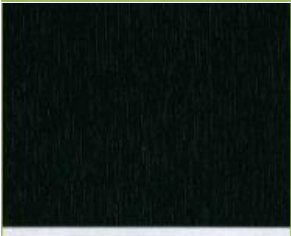

- 100% contant op de dag van aflevering van de kozijnen/deuren, of bijgeschreven op ons banknr. op de dag voor aflevering van de kozijnen/deuren. Deze optie is alleen mogelijk met bij bestelling verstrekt, een zekerheidsstelling zoals een **standaard ongeclausuleerde bankgarantie** afgegeven door een erkende financiële instelling. (- Overleg hierover met uw adviseur.) Uw garantie zal ingaan op de factuurdatum van de laatste factuur. Dit na het betalen van het volledige factuurbedrag .Op al onze transacties zijn van toepassing de Algemene Voorwaarden gedeponereerd bij de kamer van koophandel te Leeuwarden onder nummer: 01110741-Alle tekeningen zijn ter illustratie en kunnen derhalve geen rechten aan worden ontleend













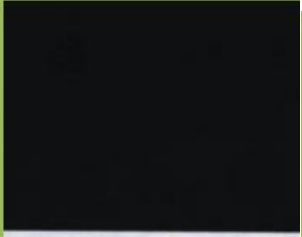



Levertijd ongeveer 6- 8 weken, Prijzen op basis afhalen (tot € 2900), hierna gratis bezorgen

Zoals u weet leveren wij tot aan het adres! Voor het goed afladen van de auto is hulp vereist en een vrije plaats waar de kozijnen schuin/verticaal tegen aan kunnen staan.

Kleuren Schüco kunststof: = folie/houtnerf prijzen

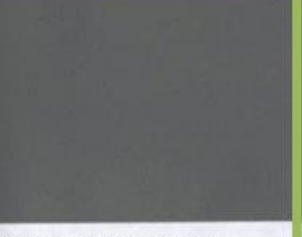

			
Siena Rosso Dessin: 49233 SCHÜCO	Nussbaum Dessin: 2.17.80.07 Präg.: 167 SCHÜCO	Siena Noce Dessin: 49237 SCHÜCO	Donker Eiken, Chêne foncé, Eiche dunkel Dessin: 3.1670.04 Präg.: 167 SCHÜCO
			
Zwart Bruin, Brun Décor, Braun Dekor Dessin: 8518.05 Präg.: 167 SCHÜCO	Mahonie, Mahagoni Dessin: 2.0970.13 Präg.: 167 SCHÜCO	Staalblauw, Bleu acier, Stahlblau ähnlich RAL 5011 Dessin: 515005 Präg.: 167 SCHÜCO	Antracietgrijs, Gris anthracite, Anthrazitgrau ähnlich RAL 7016 Dessin: 7016.05 Präg.: 167 SCHÜCO
			
Basaltgrijs, Gris basalte, Basaltgrau ähnlich RAL 7012 Dessin: 1.7012.05 Präg.: 167 SCHÜCO	Kwartsgrijs, Gris quartz, Quarzgrau ähnlich RAL 7039 Dessin: 1.7039.05 Präg.: 167 SCHÜCO	Wijnrood, Rouge, Weinrot ähnlich RAL 3005 Dessin: 1.3005.05 Präg.: 167 SCHÜCO	Spargroen, Vert, Tannengrün ähnlich RAL 6009 Dessin: 6125.05 Präg.: 167 SCHÜCO
			
Mosgroen, Vert mousse, Moosgrün ähnlich RAL 6005 Dessin: 6005.05 Präg.: 167 SCHÜCO	Licht Eiken, Chêne lumineux, Eiche hell Dessin: 3.1670.02 Präg.: 168 SCHÜCO	Golden Oak, Chêne doré, Golden Oak Dessin: 49158 SCHÜCO	Rood, Rouge, Rot ähnlich RAL 3011 Dessin: 3081.05 Präg.: 167 SCHÜCO
			
Oregon 4 Dessin: 1.1920.01 Präg.: 167 SCHÜCO	Blank Eiken, Chêne nature, Eiche natur Dessin: 3.1670.11 Präg.: 167 SCHÜCO	Grenon, Bergkiefer Dessin: 3.0690.41 Präg.: 167 SCHÜCO	Montana Dessin: 49197 SCHÜCO
			
Indian Dessin: 49198 SCHÜCO	Douglas, Douglasie Dessin: 3.1520.09 Präg.: 167 SCHÜCO	Canadian Dessin: 49195 SCHÜCO	Rijantblauw, Bleu brillant, Brillantblau ähnlich RAL 5007 Dessin: 5007.05 Präg.: 167 SCHÜCO

			
Basaltgrijs, Gris basalte, Basaltgrau ähnlich RAL 7012 Dessin: 7012.05 Präg.: 083 SCHÜCO	Zwartgrijs, Gris, Schwarzgrau ähnlich RAL 7021 Dessin: 7021.05 Präg.: 083 SCHÜCO	Antracietgrijs, Gris anthracite, Anthrazitgrau ähnlich RAL 7016 Dessin: 7016.05 Präg.: 083 SCHÜCO	Signaalgrijs, Gris signal, Signalgrau ähnlich RAL 7004 Dessin: 7004.05 Präg.: 083 SCHÜCO
			
Zilvergrijs, Gris argent, Silbergrau ähnlich RAL 7001 Dessin: 7155.05 Präg.: 167 SCHÜCO	Geborsteld Aluminium, Aluminium brossé Aluminium gebürstet Dessin: F436-1001 SCHÜCO	Zilvermetallic, Argent métallisé, Metallic Silber Dessin: F436-1002 SCHÜCO	Lichtgrijs, Gris, Lichtgrau ähnlich RAL 7035 Dessin: 1.7251.05 Präg.: 167 SCHÜCO
			
Agaatgrijs, Gris agate, Achatgrau ähnlich RAL 7038 Dessin: 1.7038.05 Präg.: 167 SCHÜCO	Licht ivoor, Ivoire, Hellelfenbein ähnlich RAL 1015 Dessin: 1.1015.05 Präg.: 167 SCHÜCO	Cremewit, Blanc crème, Cremeweiß ähnlich RAL 9001 Dessin: 1.37905 Präg.: 167 SCHÜCO	Wit, Blanc, Reinweiß ähnlich RAL 9010 Dessin: 1.9152.05 Präg.: 168 SCHÜCO
			
Lichtgrijs, Gris léger, Lichtgrau ähnlich RAL 7035 Dessin: 7251.05 Präg.: 083 SCHÜCO	Agaatgrijs, Gris agate, Achatgrau ähnlich RAL 7038 Dessin: 1.7038.05 Präg.: 083 SCHÜCO	Signaalgrijs, Gris signal, Signalgrau ähnlich RAL 7004 Dessin: 7004.05 Präg.: 083 SCHÜCO	Zilvergrijs, Gris argent, Silbergrau ähnlich RAL 7001 Dessin: 7155.05 Präg.: 083 SCHÜCO

Klik deze link hieronder voor:

[Montagemethodes.pdf](#)

Of kopieer en plak deze url hieronder in uw browser:

<http://www.kozijnenkoning.nl/images/infodownloads/pdf/Handleiding-montage%20met%20en%20zonder%20stelkozijn,-maatvoering,-barrierevrije%20deurdrempels,-%20afstelling%20deurscharnier,-loshalen%20glaslat%2021-05-15.pdf>

INFO MONTAGE HIERONDER

Met aanslag voor montage:

Methode A. Montage kunststof kozijn met een stelkozijn:

Het bepalen van de benodigde maat voor uw nieuwe kunststof kozijnen:

Stel: Het stenen raamgat is 1000 mm x 1000mm.

Normale houten kozijnen zitten strak in het raamgat. Bij kunststof kozijnen moet een speling van 0,5 cm rondom zijn voor eventuele werking i.v.m. temperatuur verschillen. In dit geval moet.....

- DE BUITENMAAT (INCLUSIEF AANSLAG) VAN HET NIEUWE KUNSTSTOF KOZIJN MOET DAN 990 MM X 990 MM ZIJN.

= (1 cm kleiner dus! Er is dan een halve cm speling rondom, links rechts onder boven!)

- DE BINNENMAAT (ZONDER AANSLAG) VAN HET NIEUWE KUNSTSTOF KOZIJN IS DAN 950 MM X 950 MM.

= (automatisch 2 x aanslag= 4 cm kleiner)

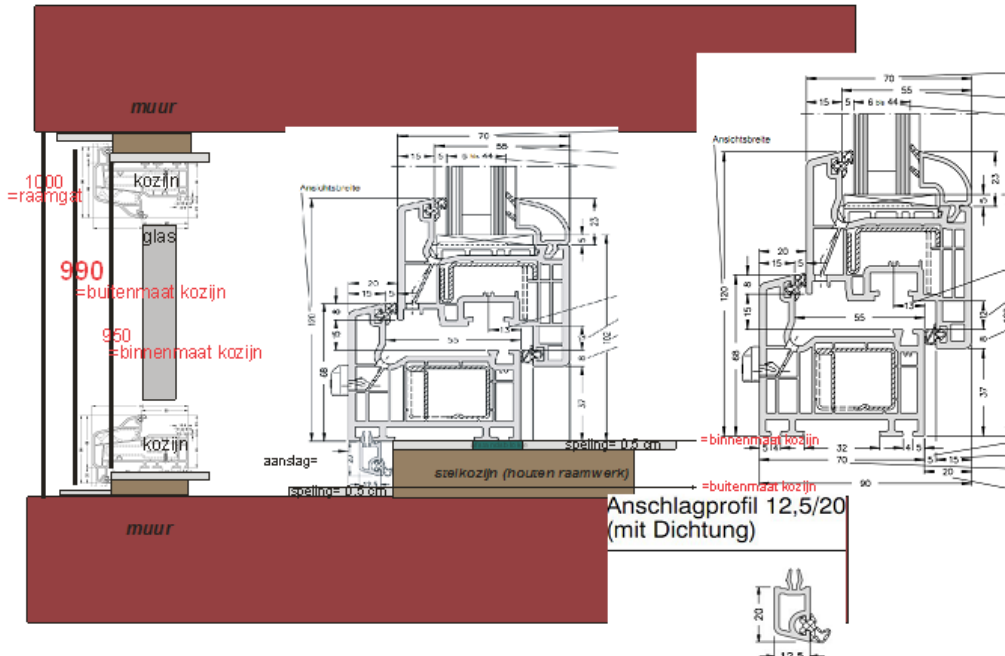

-DE

BUITENKANT BEHOEFT VERDER GEEN VERDERE AFWERKING EN ZIET ER MOOI EN PERFECT UIT

Aanslag voor montage: Aangegeven maten in deze offerte zijn de buitenmaat v/h kozijn (=rode lijn), (binnenmaat totale kozijn is dus = 2x 2cm aanslag kleiner) Indien geleverd met aanslag!!!!

(ps. Deze buitenmaat geldt ook voor de deuren met aluminium drempel)

Aan de onderkant zit geen aanslag dus is de binnenmaat in deze gevallen (verticaal) slechts 1x 2cm kleiner!

ALU DREMPEL:



Schüco Corona CT 70 AS

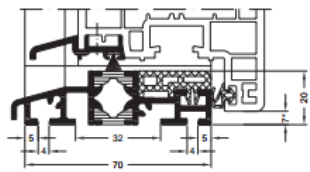

Kombischwelle nach innen öffnend
Combination threshold, inward-opening
Seuil combiné - ouverture vers l'intérieur
Umbral combinado de apertura interior

* 5 mm bei DK-Türen
5 mm for turnfill doors
5 mm pour portes oscillo-
battantes (DK)
5 mm en puertas oscilo-
battantes

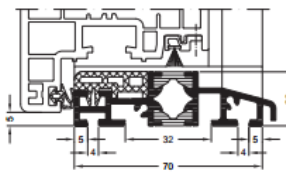

Kombischwelle nach außen öffnend
Combination threshold, outward-opening
Seuil combiné - ouverture vers l'extérieur
Umbral combinado de apertura exterior

Zonder aanslag voor montage:

Methode B. Montage kunststof kozijn zonder een stelkozijn:

Het bepalen van de benodigde maat voor uw nieuwe kunststof kozijnen:

Stel: Het stenen raamgat is 1000 mm x 1000mm.

Normale houten kozijnen zitten strak in het raamgat. Bij kunststof kozijnen moet een speling van 0,5 cm rondom zijn voor eventuele werking i.v.m. temperatuur verschillen. In dit geval moet.....

- DE BUITENMAAT VAN HET NIEUWE KUNSTSTOF KOZIJN MOET DAN 990 MM X 990 MM ZIJN.

=(1 cm kleiner dus! Er is dan een halve cm speling rondom, links rechts onder boven!)

-DE BINNENMAAT = GELIJK AAN DE BUITENMAAT

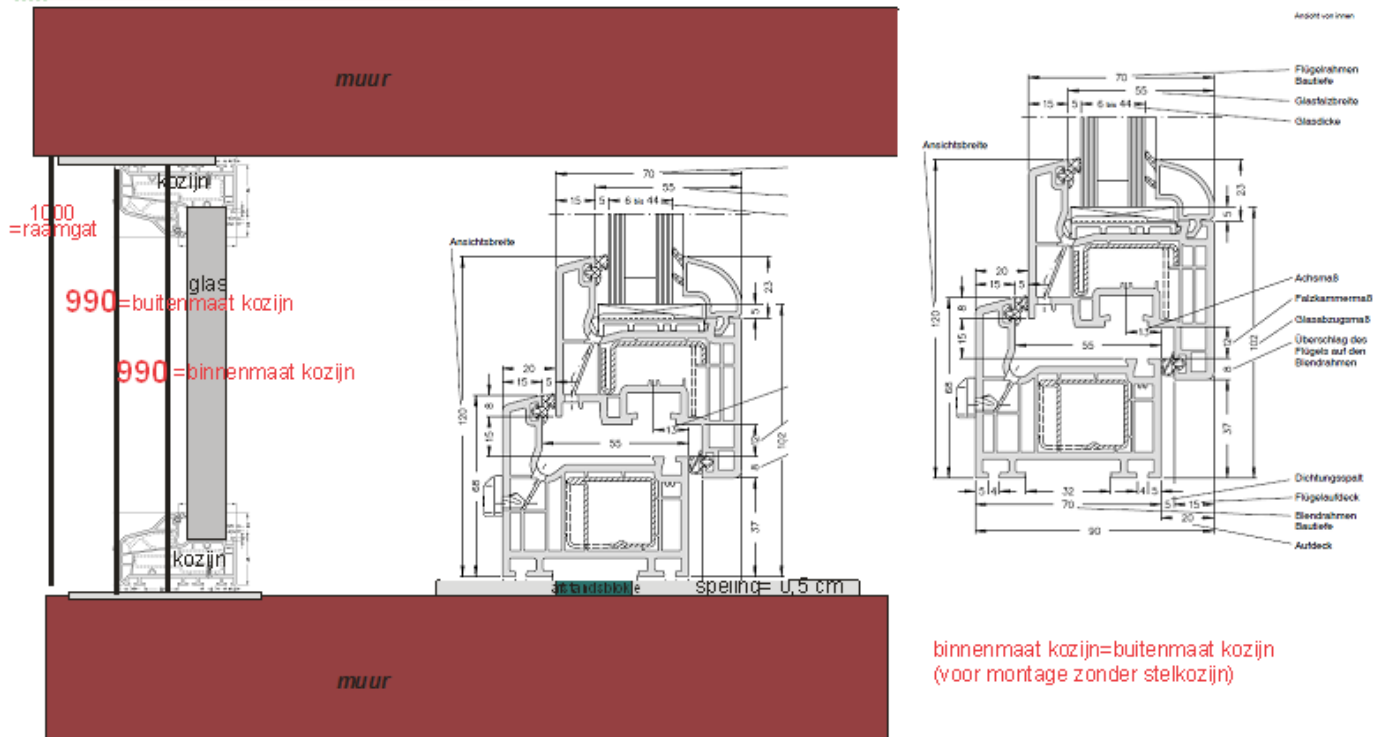

binnenmaat kozijn=buitenmaat kozijn
(voor montage zonder stelkozijn)

-HET GAT TUSSEN DE MUUR EN HET KOZIJN (0,5 CM RONDOM) MOET DICHTGEPURT WORDEN EN AAN DE BUITENKANT AFGEWERKT WORDEN MIDDELS COMPRIBAND, KIT, SILICONE OF IETS DERGELIJKS.